

D1 电能表

DTZ607、DSZ607型三相智能电能表



选型指南

产品名称	电压	准确度等级	¹⁾ 规格	²⁾ 功能选项
DTZ607	MQ	1	6M4	H
DTZ607 DSZ607	MQ:220/380V WY:57.7/100V Q:380V Y:100V	1:1级	6M4:1.5 (6) A ... 100M3:30 (100) A	H: 互感式 缺省: 直接式

名称	型号	参比电压(V)	准确度等级	电流规格(A)
三相四线智能电能表	DTZ607	3×57.7/100V 3×220/380V	1级, 无功2级	1.5(6)、5(20)、5(30)、5(40)、5(50)、 5(60)、10(40)、10(60)、 10(80)、10(100)、15(60)、15(90)、 20(80)、20(100)、30(100)
三相三线智能电能表	DSZ607	3×100V 3×380V		1.5(6)

注：1) 规格代码中的“M”表示电流倍数

2) 代码中的“H”表示互感式,互感式功能仅供1.5(6)A这个规格

订货示例：

如客户需要DTZ607型三相四线智能电能表，电压为220/380V，准确度等级为1，电流规格为1.5(6)A，功能选项为互感式，则相对应的订货编码为DTZ607MQ16M4H

产品特征

- 数据显示采用液晶显示,读数直观
- 具有宽量程、过载能力更强、测量准确度高、工作运行可靠性好
- 能分时计量组合有功电量,正、反有功电量及需量、组合无功,四象限无功电量,并具有RS485和红外通讯功能

使用环境及工作条件

- 环境温度：规定的工作环境温度为：-25℃ ~ +60℃
- 环境湿度：年平均相对湿度 < 85%

D1 电能表

DTZ607、DSZ607型三相智能电能表

技术参数

认证证书	MC: 浙制00000321号
国家标准	GB/T 17215.301
行业标准	DL/T 645-2007
电流规格 A	1.5(6)、5(20)、5(30)、5(40)、5(50)、5(60)、10(40)、10(60)、10(80)、10(100)、15(60)、15(90)、20(80)、20(100)、30(100)
参比电压 V	3×57.7/100、3×220/380(三相四线) 3×100、3×380(三相三线)
准确度等级 级	1级, 无功2级
功耗	电压回路功耗≤1.5W/6VA, 电流回路功耗≤0.4VA
数据备份电池电压	3.6V
停电抄表电池电压	6.0V
费率数	4
日时段数	14
计量范围	-799999.99 kWh ~ 799999.99 kWh, -799999.99 kvarh ~ 799999.99 kvar
电池容量	≥1200mAh
停电后数据保存时间	≥10年(用新电池)
通讯波特率	RS485口: 1200bps~9600bps、红外接口: 1200bps

外形及安装尺寸(mm)

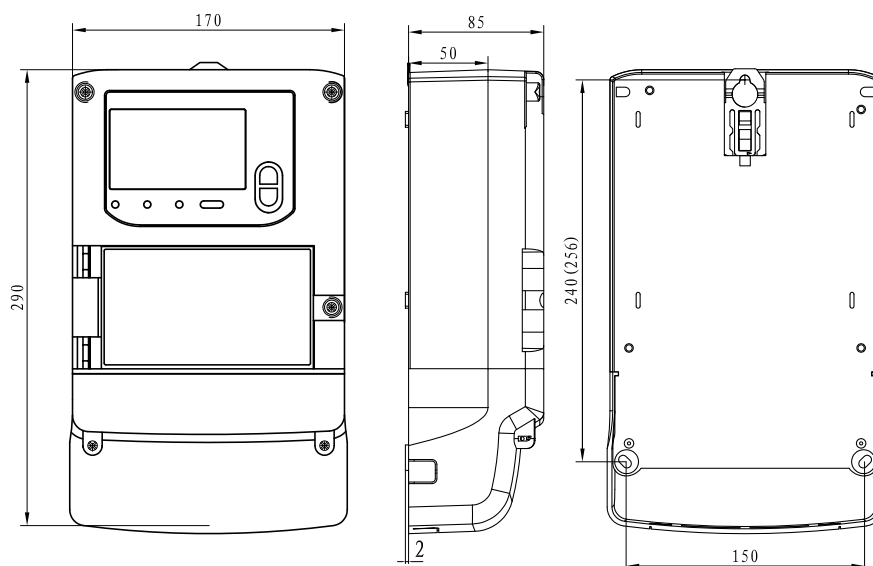

D1 电能表

DTZ607、DSZ607型三相智能电能表

接线图

■ 电源端子接线图

DTZ607型三相四线智能电能表
 电流互感式(3×220/380V、
 3×1.5(6)A)

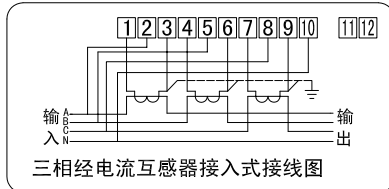

DTZ607型三相四线智能电能表
 直接式(3×220/380V ≥3×5(20)A)

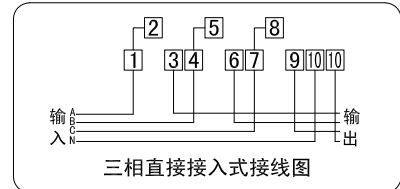

DTZ607型三相四线智能电能表
 电压、电流互感式(3×57.7/100V、
 3×1.5(6)A)

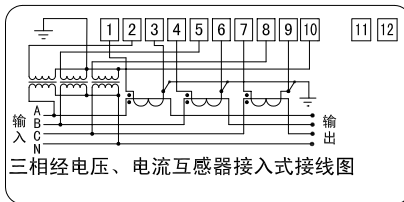

DSZ607型三相三线智能电能表
 电压、电流互感式(3×100V、
 3×1.5(6)A)

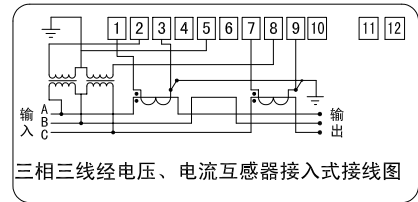

DSZ607型三相三线智能电能表
 电流互感式(3×380V、3×1.5(6)A)

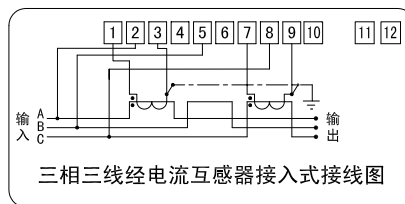

■ 功能端子接线图

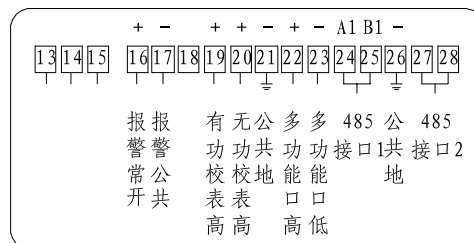

D1 电能表

DTZ607、DSZ607型三相智能电能表

接线图

■ 有、无功测试口示意图

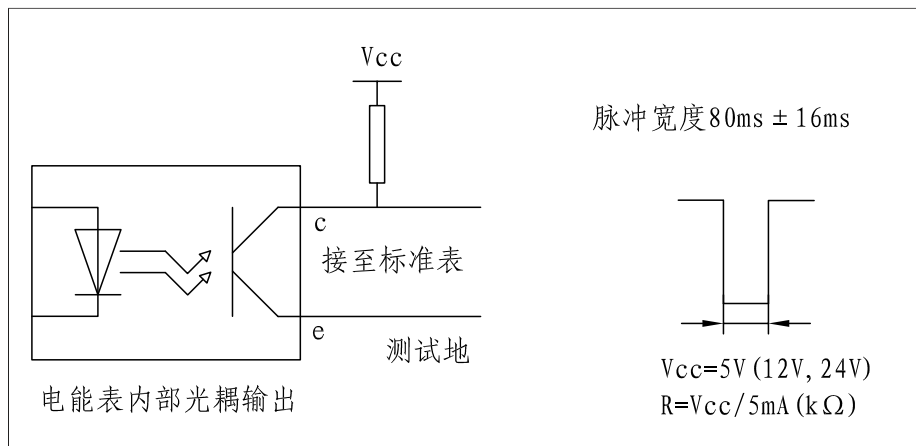

■ 1Hz时钟输出端口示意图

